

Application notes:

 001
 007

- **Polarized, latching hermetically sealed relay**

Relais hermétique bistable polarisé

- **Contact arrangement**

Combinaison des contacts
2 PDT
2 RT

- **Coil supply**

Alimentation bobine
Direct current
Courant continu

- **Qualified or in accordance with**

Qualifié selon ou en accord avec
MIL-PRF-39016
CECC16101-024
ESCC3602/019

- **Available in SPACE and Hi-REL quality**

Disponible en version SPATIAL et Hi-REL (haute fiabilité)
PRINCIPAL TECHNICAL CHARACTERISTICS
CARACTERISTIQUES TECHNIQUES PRINCIPALES

- **Contacts rated at**

Prévu pour commuter
1 Amps / 28 Vdc
1 A / 28 Vcc

- **Weight**

Masse
4 g max

- **Dimensions of case**

Dimensions du boîtier
12,8 x 10,7 x 6 mm max

- **Hermetically sealed, corrosion protected metal can**

Boîtier métallique hermétique protégé anti-corrosion

- **Special models available upon request**

Modèles spécifiques sur demande
CONTACT ELECTRICAL CHARACTERISTICS / CONTACT RATING
CARACTERISTIQUES ELECTRIQUES DES CONTACTS / POUVOIR DE COMMUTATION

Minimum operating cycles <i>Durée de vie minimale</i>	Type of load <i>Type de charge</i>	28 Vdc
100 000 cycles	Resistive load <i>charge résistive</i>	1A
100 000 cycles	Inductive load <i>charge inductive (200mH)</i>	0.2A
100 000 cycles	Lamp load <i>charge lampe (inrush 12In)</i>	0.1A
1 000 000 cycles	Low level <i>bas niveau (30µA/30mV)</i>	-
100 cycles	Resistive overload <i>surcharge résistive</i>	2A

LEACH INTERNATIONAL EUROPE S.A.S.

Tel: +33 3 87 97 98 97

Fax: +33 3 87 97 96 86

LEACH INTERNATIONAL ASIA PACIFIC

Tel: +852 2 191 3830

Fax: +852 2 389 5803

The technical information provided by Leach International Europe is to be used as a guide only, and is not meant for publication or as documentation for altering any existing specification. Dimensions are in millimeters unless otherwise specified. Rev. 08/2024.

COIL CHARACTERISTICS (Vdc)
CARACTERISTIQUES DES BOBINES (Vcc)

CODE	06	12	26
Nominal operating voltage <i>Tension nominale (Un)</i>	6	12	26,5
Maximum operating voltage <i>Tension maximale</i>	7.5	15	32
Maximum latch or reset voltage at +125° C (Cold coil) <i>Tension maximale de basculement à +125°C</i>	4.5	9.0	18.0
Coil resistance in $\Omega \pm 10\%$ at +25° C <i>Résistance des bobines en $\Omega \pm 10\%$ à +25° C</i>	56	225	1050

GENERAL CHARACTERISTICS
CARACTERISTIQUES GENERALES

Temperature range / Gamme de temperature	-65°C à +125°C
Dielectric strength at sea level all points / Rigidité diélectrique au niveau de la mer - Contact to ground / Entre contacts et masse - Coil to ground and between contacts / Entre bobine et masse et entre les contacts	500 Vrms / 50 Hz 350 Vrms / 50 Hz
Dielectric strength at altitude 22.000 m, all terminals to ground <i>Rigidité diélectrique à 22 000 m, entre sorties reunites et masse</i>	250 Vrms / 50Hz
Initial insulation resistance at 100 Vdc / Résistance d'isolement initiale sous 100 Vcc	>1000 M Ω min.
Sinusoidal vibration / Vibrations sinusoïdales	3 mm DA / 10 - 57 Hz 30 G / 10 - 2500 Hz
Mechanical shock / Chocs mécaniques	100 G / 6 ms
Maximum contact opening time under vibration and shock <i>Durée maximum d'ouverture des contacts sous l'influence des vibrations et chocs</i>	10 μ sec
Operate time at nominal voltage / Temps d'enclenchement sous tension nominale	4.0 ms max
Bounce time / Temps de rebonds	2.0 ms max
Contact resistance <i>Resistance de contact</i> - Initial value / Valeur initial - After life / Après durée de vie	50 m Ω max 150 m Ω max

Dimensions in mm
 Tolerances, unless otherwise specified, ± 0.25 mm

MOUNTING STYLES
 TYPES DE FIXATIONS

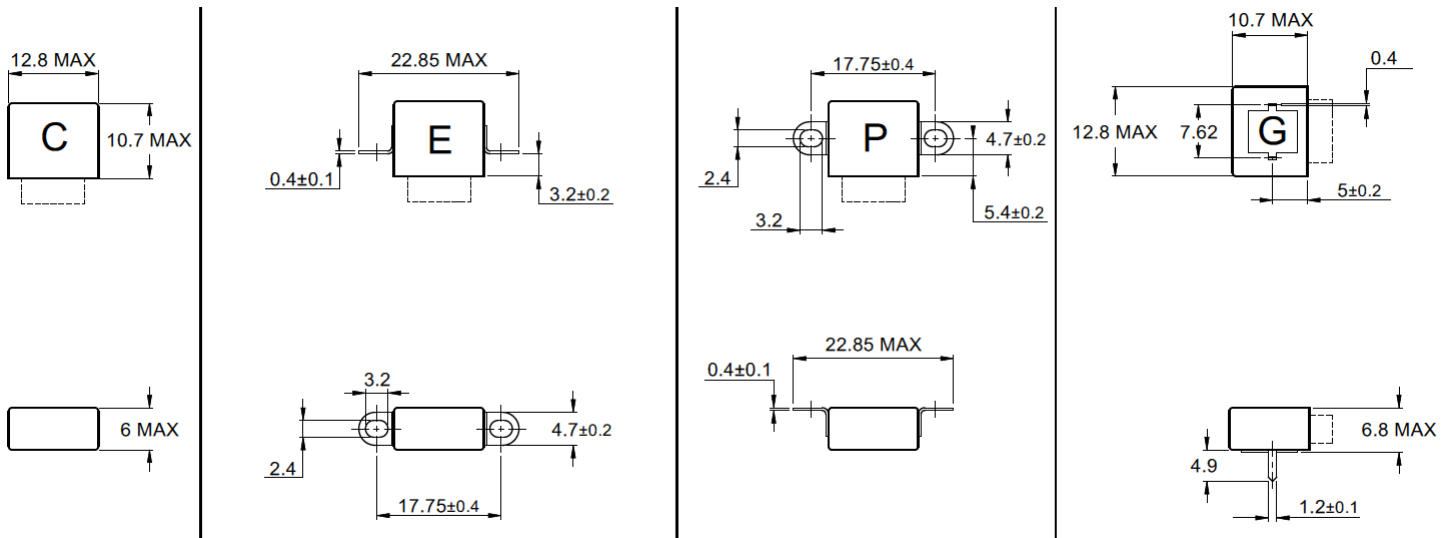

TERMINAL TYPES
 TYPES DE SORTIES

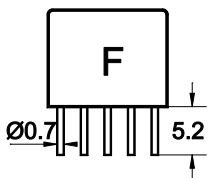
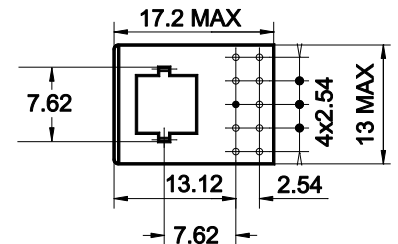
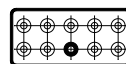
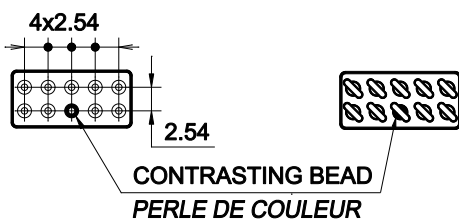

TIN PLATED PINS
 SORTIES ETAMEES

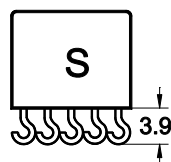

SOLDER HOOKS
 CROCHETS ETAMES

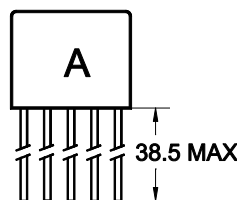

LONG TINNED LEADS
 FILS LONGS ETAMES

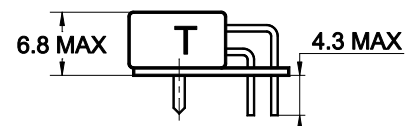

TIN PLATED RIGHT ANGLE PINS WITH
 REMOVABLE ISOLATING PADS
 SORTIES ETAMEES COUDEES
 A 90° AVEC PLAQUETTE ISOLANTE

SCHEMATIC DIAGRAM
SCHEMAS

Contacts are shown in the reset position with last energized coil - terminals +4 -8.
 L'état des contacts indiqué correspond à la dernière bobine alimentée – Broches +4 -8.

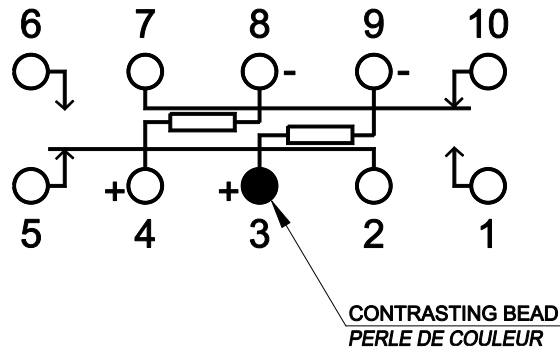
BOTTOM VIEW
VUE DE DESSOUS

Terminal designations are for reference only and do not appear on standard units.
 Le repérage des sorties n'est pas repris sur le relais.

NUMBERING SYSTEM
SYSTEME DE REFERENCES

Basic series designation | Référence de base

1. Terminal type | Type de fixations (S, F, A, T)
2. Latching | Bistable (I)
3. Mounting style | Fixation (C, E, P, G)
4. Coil voltage | Code bobine (06, 12, 26)

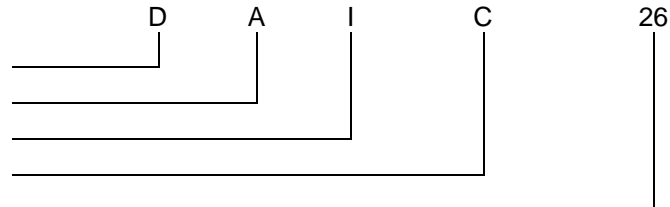

Exemples : DAIC26 - DFIP12

NOTES
REMARQUES

1. Isolation spacer pads for PCB mounting available on request.
 Possibilité de cales isolantes pour montage PCB.
2. For other mounting styles or terminal types, please contact the factory
 Autres fixations ou sorties sont disponibles : nous consulter.
3. Qualification and quality levels : Contact the factory
 Niveaux de qualification et de qualité : Nous consulter.
4. Ultrasonic cleaning may adversely effective the normally closed contacts
 Le lavage aux ultrasons peut dans certains cas provoquer une altération des contacts repos.
5. The relay will not be damaged by application of reverse polarity to coil
 Le relais n'est pas détérioré en cas d'inversion de polarité.
6. Coil time constant L/R : 0.7ms
 Constante de temps L/R des bobines : 0.7ms
7. Set or reset position may be performed applying reserve polarity: however set or reset voltage might be affected.
 Le basculement peut être réalisé par inversion de la polarité sur une bobine. Toutefois les seuils de fonctionnement peuvent être différents.